

venta

JP 取扱説明書
EN INSTRUCTIONS FOR USE



VENTA ORIGINAL CONNECT
HUMIDIFIER

AH510 / AH515 / AH530 / AH535 / AH550 / AH555

このたびは本製品をお買い上げいただき、ありがとうございます。

Venta社の当製品は必ずお客様のご期待に沿えるものと確信しております。当製品で快適な生活をお楽しみください。

本製品を正しくご利用いただくため、本取扱説明書をよくお読みください。また後日必要となる場合のため、取扱説明書は大切に保管し、安全に関する注意事項と適切な使用法をすべて遵守してください。取扱説明書の最新版は当社のウェブサイトでご覧いただけます：www.venta-air.com

お客様各位

当Original Connectシリーズをお買い上げによりお客様は、タッチパネルとVenta AirConnect互換性が加わってさらに快適な使用が可能となった高性能の加湿器を手に入れたこととなります。Ventaホームアプリを使えばこれからは、外出中も機器の制御や情報の呼び出しができます。Original Connectは湿度を健康なレベルに保ち、空気の汚れを自然に除去します。

ベンタの原理は以下のように機能します

室内の空気はファンを通じ、水の入った加湿器に導かれます。ここでは微妙に配列されたローラーディスクが水中で回転するようになっています。このローラーディスクの表面を通じて清潔な水が気体となって室内に送り込まれます。

目次

安全上のご注意	4	コンフィギュレーションとVentaアプリ	12
梱包内容	6	清掃およびお手入れ	13
記号	6	機器上部の清掃	15
適切な使用方法	6	テクニカルデータ	16
不適切な使用方法	6	付属品	17
各部名称	7	データ保護	17
初めてご使用になる前に	7	保証	17
使用開始	8	リサイクリングと廃棄	17
表示、機能および設定	9	こんなときには...?	18
Wifi/ホットスポット	11	Ventaサービスチーム	19

⚠ 安全上のご注意

- ・ 当機器は八歳以上のお子様、身体 知覚 精神障害のある方、またはあまり経験 知識のない方でも、安全な使用方法を学び、既存の危険を理解している監督者がそばにいる限り、使用に適しています。
- ・ 使用開始前に取扱説明書をよく読み、いつでも参照できるよう大切に保管してください。
- ・ 当機器は子供の遊び道具ではありません。
- ・ 清掃および使用者による手入れは、八歳以下のお子様は監督なしでは行わないでください。
- ・ 当機器および電源ケーブル・プラグは、八歳以下のお子様の手の届かないようにしてください。
- ・ 当機器を不適切にご使用になると、当機器が損傷したり、人体の負傷を招いたりすることがあります。
- ・ 当機器は、適切な電源コンセントだけに繋いでください。当機器銘板に指定の定格電圧が書かれています。
- ・ 当製品は以下の電源ケーブル・プラグと一緒にしか使用しないでください: モデル番号BI13-240050-Cd / FJSW1982400500
- ・ 電源ケーブル・プラグのケーブルまたはプラグが損傷している場合には、当機器は決して運転しないでください。
- ・ 清掃またはメンテナンスの前、または移動 搬送の前には、必ず機器の電源プラグをコンセントから抜いてください。
- ・ 当機器が落下してしまったり、またはその他の理由で損傷した場合には、決して運転しないでください。
- ・ 電子機器の修理は、専門技術員しか行うことは許されていません。不適切な修理をすると、ユーザーに甚大な危険を招くことがあります。
- ・ 機器の上には絶対に座らないでください。また機器の上には何も置かないでください。
- ・ 異物を決して機器の中に入れてください。
- ・ 機器の上部を決して水やその他の液体に浸けないでください。
- ・ 当機器に水を入れ過ぎないでください。
- ・ 当機器は、水がたくさん入っている時には運んだり倒したりしないでください。
- ・ 電源ケーブル・プラグは決してケーブルを掴んで引いたり、濡れた手で触れてコンセントから抜こうとしたりしないでください。

- ・ 当機器は、完全に組み立てられた状態でしか運転しないでください。
- ・ 当機器は平らで乾燥した面にしか設置しないでください。
- ・ 機器は、なにかがぶつかったり、誰かが機器やケーブルにつまづいたりすることがないように設置してください。
- ・ 壁や物体から少なくとも 50 cm 以上離して設置してください。
- ・ 最高設置高さ: 2000メートル
- ・ 通気スロットには決してカバーをしたり、通気を遮断するようなことはしないでください。当機器の過熱や損傷を防ぐには、通気スロットが常に開いていることが不可欠です。
- ・ ことに冬の季節に、室内の相対湿度が継続して60 %以上になると微生物の繁殖が起こりやすくなります。
- ・ 当製品はその構造上、また気化式テクノロジーが採用されていることで、使用目的に適った方法でご利用になる限り、水滴、蒸気、霧または石灰分の堆積（水垢）などとなって水が直接当機器から排出されることはありません。
- ・ 当機器の運転には専用のベンタ付属品しか使わないでください。他社の付属品等を用いたことによる損害に対し、Venta-Luftwäscher GmbHはいっさい責任を負わないものです。
- ・ 何日かにわたって当機器を使わずスイッチを切っている場合、または長期にわたり保管する場合には、必ず水タンクを完全に空にし、汚れをきれいに清掃して乾かし、残った水から悪臭が発生したり微生物が繁殖したりすることがないように防いでください。
- ・ 当機器をご使用にならない場合には、電源プラグをコンセントから抜いてください。
- ・ 当機器を設置した周囲が湿ったり濡れたりすることがないようにしてください。湿気が発生した場合には、機器の出力レベルを下げてください。機器の出力レベルが下げられない場合には、機器を中断しながら使用してください。カーペット、カーテン、テーブルクロスなどの水分を含みやすいものが濡れることがないように十分気を付けてください。

梱包内容

- 1 × Venta機器
- 1 × ハイジエン液 50 ml
- 1 × クイックガイド
- 1 × 安全に関する注意事項

部品が欠落していたり損傷している場合には、すぐにVENTAサービスチームかお近くの販売店にご連絡ください。

記号

 人や物の損傷を防ぐため、安全に関する注意事項をよくお読みになり、遵守してください。

 補足情報

 役立つヒント

適切な使用方法

当Venta機器は、室内の加湿をするための家庭用電気器具です。当機器は屋外ではお使いいただけません。当機器を、記述されている以外の方法で使用したり変更したりするのは、不適切な使用方法とみなされます。メーカーは不適切な使用方法により生じたいかなる損傷・損害に対しても一切責任を負わないものです。

不適切な使用法

不適切な使用は健康と生命を脅かす場合があります。それには、以下のような条件下での使用が含まれます：

- 爆発の危険性がある場所および/または強烈な刺激等のある場所での使用
- 溶剤濃度が高い場所での使用
- プール付近または濡れている場所での使用
- 屋外

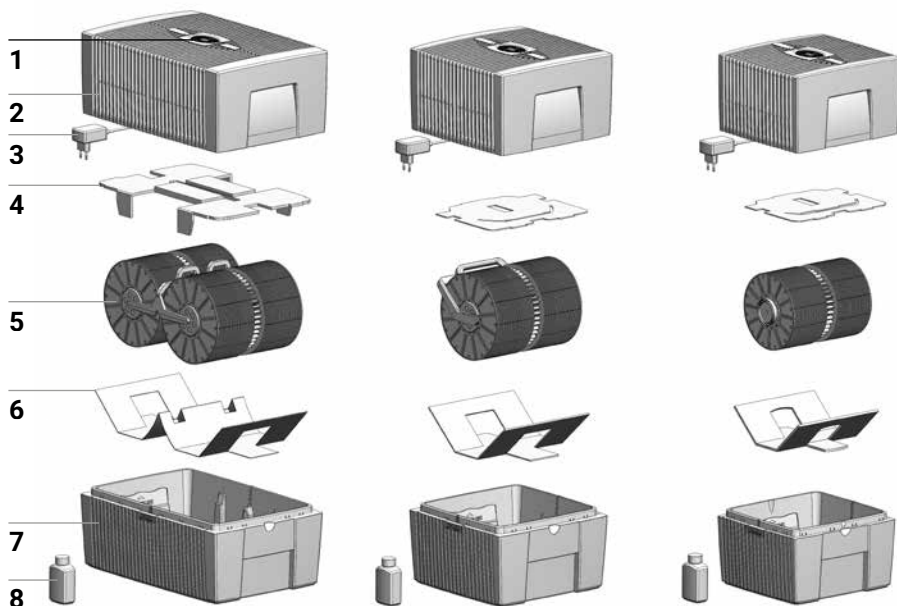

各部名称

- | | |
|--------------------|-------------------|
| 1 ディスプレイ | 5 ローラーディスク |
| 2 機器上部 | 6 輸送用ロック |
| 3 電源ケーブル・プラグ (取付済) | 7 機器下部 |
| 4 輸送用ロック | 8 ハイジエン液ボトル 50 ml |

初めてご使用になる前に

器具を梱包から取り出し、設置します。ハイジエン液ボトル 50 ml(8)を箱から取り出します。機器上部(2)を取り外します。輸送用ロック(4)を機器上部(2)から外します。ローラーディスク(5)を機器下部(7)から取出し、輸送用ロック(6)を外します。

A

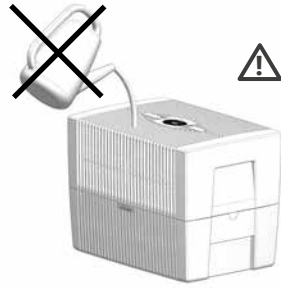
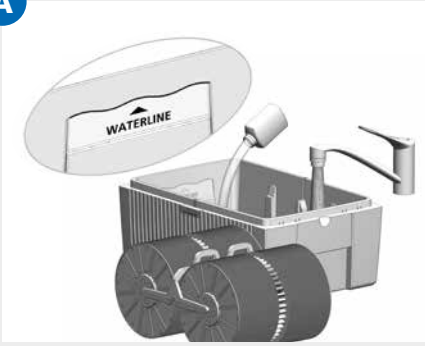

B

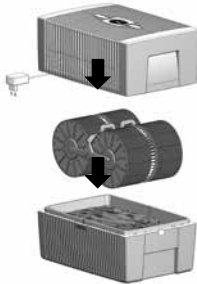

C

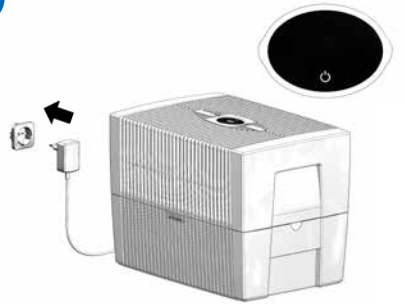

使用開始

- A** 機器下部(7)に水道水を最大水量のラインまで充填し、それからハイジェン液 50 ml(8)を加えます (ボトル全内容量)。



当機器には、上部を上にしたままの状態では決して水を充填しないでください!



ハイジェン液は、それを添加することで初めて空気加湿が最適に行われるようになるので、必ず添加してください。

- B** ローラーディスク(5)を機器下部(7)に入れ、機器上部(2)を下部(7)の上に嵌めてください。

- C** 電源ケーブル・プラグ(3)をコンセントに繋ぎ、機器のディスプレイ(1)にある電源スイッチに軽く触れてスイッチオンにしてください。



機器が電源にしっかり繋がっている場合にしか電源スイッチのスイッチオン/オフはできません。

表示、機能および設定



表示	機能
1 Humidity	室内の湿度を表示 (0~99 %)します。 i 湿度ではなく『UP』が表示された場合、デバイスはファームウェアのアップデートを実行しています。水位が低い場合、湿度の値がやや異なることがあります。
2 パワーレベル	速度 1 - 2 - 3 を表示します。
3 - と +	パワーレベルを軽くタッチして設定： - で速度を低く、+ で速度を高くします。
4 SLEEP	夜間モードを軽くタッチしてオン・オフします。 ON: 機器のディスプレイが暗くなり、パワーレベルが1に落とされます。 i パワーレベル(2)は手で + または - のボタン(3)を押して変えられます。自動運転モード(7)はできません。 お好みの夜間モード用ディスプレイの明るさを設定: SLEEP ボタンを3秒間押し続け、HUMIDITY(1)とSLEEP(4)が点滅するまで待ちます。HUMIDITY(1)の点滅表示を見ながら、- または + ボタン(3)を押して、ディスプレイを0~10の間でお好みの明るさに設定します。SLEEPボタンを再び3秒間押し続け、HUMIDITY(1)とSLEEP(4)が持続して点灯し、HUMIDITY(1)が再び測定した室内湿度を表示するまで待ってください。 OFF: 明るいディスプレイライトと機器が、設定されているパワーレベル1~3の間で運転します。

表示	機能
5 	電源スイッチに軽く触れて、 機器のスイッチをオン・オフ します。
6 WIFI	<p>軽く手を触れてWiFi接続をスイッチオンまたはオフしてください。</p> <p>ホットスポット・モードは軽く3秒間触れ続けることでアクティブ化します。詳しい説明に関しては「WiFi/ホットスポット」の項を参照してください。</p>
7 AUTO	<p>自動運転モードはAUTOボタンを軽く触れて、オン・オフします。</p> <p>ON: ディスプレイのAUTOが点滅し続け、機器は自動的に室内の湿度に合わせパワーレベルを調整します。</p> <p> AUTOをスイッチオンすると、HUMIDITYのディスプレイ(1)に設定した湿度(デフォルトは50%)が2度点滅し、それから測定された室内湿度が表示されます。</p> <p> 前もって設定されている湿度を5%以上超えると、ファンは約60秒後にスイッチオフされ、速度のディスプレイ(2)には何のパワーレベルも表示されなくなります。加湿は行われていません。</p> <p>OFF: ディスプレイでAUTOが継続的に点灯し、機器は設定された1~3のパワーレベルで運転します。</p> <p>ご希望の湿度を30~70%で設定する: AUTOボタンを3秒押し続けます。HUMIDITY(1)のディスプレイが点滅し続けます。- または + のボタン(3)を押して、ご希望の湿度(5%刻みで設定可)を設定します。AUTOボタンをもう一度3秒押し続けると、HUMIDITY(1)のディスプレイの点滅が消え、再び測定した室内湿度が表示されます。自動運転モードがスイッチオンされている場合には以下の点にご注意ください: ディスプレイのAUTO表示はずっと点滅したままです!</p>

WiFi/ホットスポット



WiFi

表示

機能および設定

WiFiシンボルに軽く触れて、**WiFi接続をスイッチオン・オフ**または**アクティブ化/非アクティブ化**します。

WiFi接続がスイッチ**ON**または**アクティブ化**されます。

📶点灯

インターネットのVentaのサーバーにWiFi接続されました。

📶ゆっくり点滅

ローカルネットワークとWiFi接続されました。

📶速く点滅

WiFi接続が切れたかまたはWiFi接続待機中です。

• 点灯

WiFi接続がOFFか、**非アクティブ**です。



WiFiモジュールは何のデータも送信・受信せず、どのネットワークや機器とも接続されていません。

• 📶 📶 📶

Venta機器は**ホットスポット・モード**にあり、ネットワーク構築または設定の準備ができています。



WiFiマークの扇形の4つの帯や点が下から上へと順番に点灯します。

ホットスポット・モードは機器の操作中WiFiマークに触れて3秒間押し続けることにより、いつでも**アクティブ化**することが可能です。

コンフィギュレーションとVENTAアプリ



WiFi

1. Venta機器のホットスポット・モードをアクティブ化する

それには、機器のディスプレイでWiFiマークの扇形の帯や点が下から上へと順番に点灯するのを確認してください。•••••

 最初の運転開始時には、このモードは自動的にアクティブ化されます。

 WiFiマークに触れて3秒間押し続けることで、ホットスポット・モードはいつでもアクティブ化できます。

2. スマートフォンまたはタブレットのWiFiをアクティブ化する

お手持のスマートフォンまたはタブレットがご自宅のWiFiネットワークと接続していることを確認してください。

3. VENTAアプリをダウンロード

またはインストールして開く

Ventaの無料アプリを使うと、Venta機器を簡単にリモート操作し、機器の拡張機能を利用して制御することができます。



4. VENTAアプリを通じてWiFiを設定する

お客様のスマートフォンまたはタブレットに表示される指示に従ってください。

 WiFiの設定の際に問題が生じた場合には、「WiFiが接続できない場合には」の項目をお読みください。

その他詳しい情報は以下をご覧ください:

www.venta-air.com/Service/Venta-Home-App/

清掃およびお手入れ

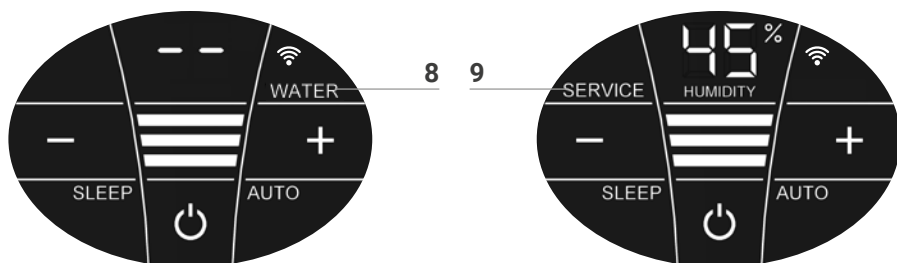

⚠ 注意! どの措置を取る場合にも、当機器がスイッチオフされていて、電源プラグがコンセントから抜かれていることを確認してください。

表示 措置

8 WATER 機器上部を取り外します。機器下部に水道水を最大水量ラインまで充填します。機器上部を機器下部にセットし、運転を再開します。

ⓘ 機器下部の水が少なくなり過ぎると機器は自動的にスイッチオフし、ディスプレイにWATER表示が出ます。ディスプレイでHUMIDITY(1)の線が2本点滅し、室内の湿度が表示されなくなります。

💡 室内の空気を持続して加湿するには、少なくなり過ぎる前に水を再充填することを推奨します。

9 SERVICE 機器上部を取り外します。機器下部に入っている水を捨てて空にします。機器下部とローラーディスクを水で洗浄します。機器下部に水道水を最大水量ラインまで充填し、それからVenta/ハイジェン液を添加します(量はボトル裏側の目盛りを参照)。機器をまた元通り組み立てます。ディスプレイのSERVICE(9)の表示に触れ、3秒間押し続けると表示が消えます。

ⓘ 支障のない運転を持続して行えるよう、SERVICE表示が14日間おきに表示され、メンテナンス措置を実行するようリマインドします。

💡 このお手入れの措置はSERVICEの表示が出なくても、いつでも必要に応じ行うことができます。お手入れが済んだら最後にSERVICE(9)の表示に触れ、3秒間押し続けてください。すると次のリマインドがまた14日後にSERVICE表示により出されます。

水容器やローラーディスクについての残留物(白色、黄緑色、茶色等の沈殿物または変色したもの)はどれも機器の機能に影響を与えることはありません。半年ごとの清掃には、Ventaクリーナーを使うことを推奨します。Ventaクリーナーについている取扱説明書をよくお読みください。

1



2

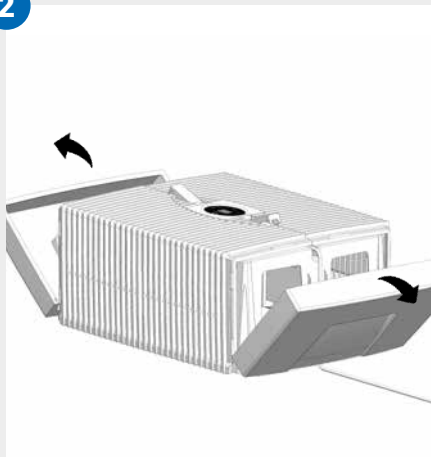

3

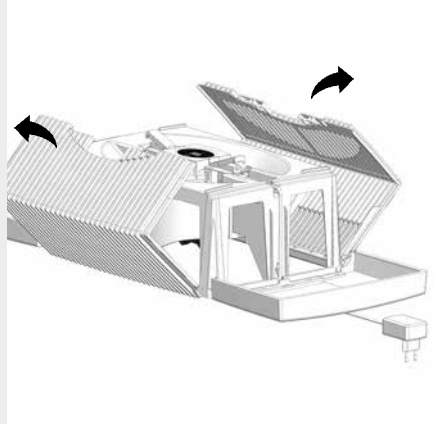

4

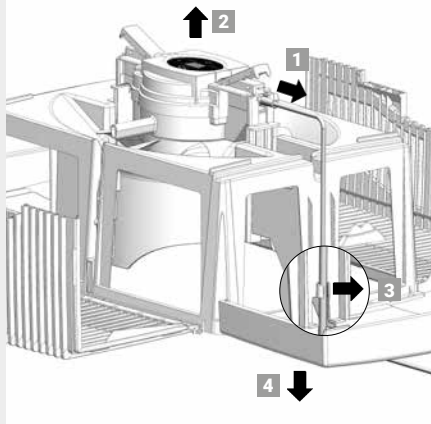

5

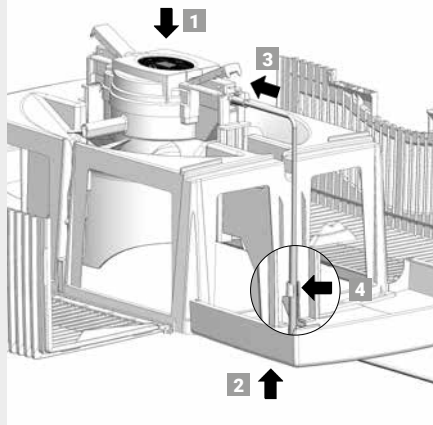

6

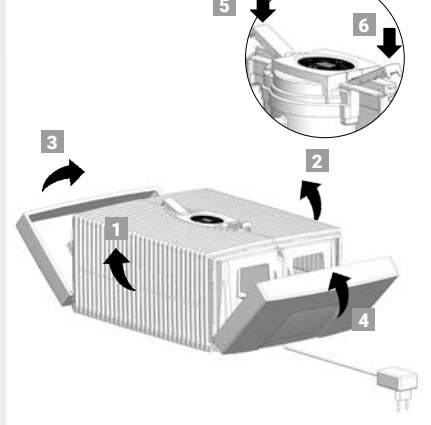

機器上部の清掃

⚠ 注意! どの措置を取る場合にも、当機器がスイッチオフされていて、電源プラグがコンセントから抜かれていることを確認してください。

01 機器上部を下部から取り外します。ロックボタンを押すと、その先端が飛び出ます。

02 サイドパーツを外側に倒します。

03 格子状のサイドウイングを外側に倒します。

04 駆動ユニットから電源ケーブルのプラグを引き出します**1** 駆動ユニットを上を持ち上げて取り出します**2** 電源ケーブル・プラグのケーブルをホルダーから放し、**3**機器上部の開口部を通じて下へ引き出します。**4**

⚠ ・ 駆動ユニットと電源ケーブル・プラグは決して解体したり、水に浸けたり、液体と接触させたりしないでください。

- ・ ファンブレードや駆動部の付いている駆動ユニットは乾いた布でしか清掃しないでください。
- ・ 解体した機器上部は流水で清掃できます。
- ・ 解体した機器上部は、必ず完全に乾燥させてから組み立ててください。

05 駆動ユニットを正しい向きで機器上部に取り付けます。**1**電源ケーブル・プラグを機器上部の開口部から通して上に引き出し、**2**駆動ユニットにカチッというまでしっかり差し込みます。**3**ケーブルをホルダーにしっかり挟んで固定します。**4**

06 ロックボタンの先端は飛び出たままであることが大切です。格子状のサイドウイング**1**と**2**を持ち上げ、最後にサイドパーツ**3**と**4**を持ち上げて元通りに組み立てます。ロックボタンの先端**5**と**6**を押し、機器上部をしっかり閉じま

テクニカルデータ

モデル	AH510 / AH515 AH530 / AH535 AH550 / AH555		
適用床面積*	≤ 35 m ²	≤ 45 m ²	≤ 60 m ²
タッチディスプレイ	標準装備		
アプリ制御	標準でWiFi		
カラー	ホワイト/ブラック		
パワーレベル	3 + 自動		
騒音 (レベル1~3)	24/34/44 dB(A)	24/34/44 dB(A)	24/35/45 dB(A)
消費電力 (レベル1~3)	3/5/8 Watt		
電圧	100~240 V、50 / 60 Hz		
水容量 (最大)	5リットル	7リットル	10リットル
寸法 (縦×横×高さ)	26×28×31 cm	30×30×33 cm	45×30×33 cm
重量	約3 kg	約3.5 kg	約5.2 kg
無線LAN周波数帯	2.4 GHz		
無線LAN送信電力	最大20 dBm		

* 室内高さを最高2.5 mとした場合
仕様は変更する場合があります

付属品

付属品は電話または以下のサイトでご注文ください: www.venta-air.com

データ保護

お客様のデータはVenta-Luftwäscher GmbHが守秘義務を徹底して取り扱います。データ保護に関するさらに詳しい情報は、www.venta-air.comで当社のプライバシーポリシーをご覧ください。

保証

Venta-Luftwäscher GmbHでは、高品質の当製品は適切に使用すればお買い上げの日から2年間、故障なく操作することを保証します。それでもなんらかの製品の材質または製造上の欠陥が生じてきた場合には、Ventaのサービスチームかお買い上げの販売店にご連絡ください。Ventaの一般保証条件が適用されます: www.venta-air.com

リサイクルと廃棄



梱包材は再生可能です。梱包材は環境に配慮した方法で処分し、再生資源回収へ回してください。



「**バツのついたゴミ箱**」のマークは、電気 電子機器が一般廃棄物とは分別して処分しなければならないことを示しています (WEEE リサイクルロゴ)。このマークの付いた機器には環境を損なう、危険物質が含まれていることがあります。こうした製品は、電気 電子機器をリサイクル回収している場所へ持って行って処分することが義務付けられており、一般家庭ゴミと一緒に破棄することは禁じられています。それを遵守することにより、資源と環境を保護することに繋がります。詳しくは、お近くの自治体、官庁にお問い合わせください。



お子様がプラスチックの袋や梱包材と遊ばないよう、くれぐれも気をつけてください。損傷や窒息の危険があります。プラスチックの袋や梱包材は安全な場所で保管するか、環境に適した方法で処分してください。

こんなときには...?

 どの措置を取る場合にも、当機器がスイッチオフされていて、電源プラグがコンセントから抜かれていることを確認してください。

...ディスプレイにE1が表示されるが?

機器上部のロックボタンが正しく締まっていないため、機器が自動的にスイッチオフされました。

 飛び出ている先端を押して、ロックボタンをしっかりと閉じてください。機器を電源ボタン  で一度スイッチオフし、それからまたオンしてください。



...ディスプレイにE2が表示されるが?

モーターが過負荷したため（例えば異物が入り込んだからなど）機器が自動的に停止しました。

 **措置:** 機器上部を取り外します。機器下部のローラーディスクと機器上部のファンブレードが何の支障もなく動くかどうかチェックしてください。それからもう一度機器のスイッチを入れてください。

...ディスプレイにE3と表示されますが?

当デバイスとのWiFi接続/クラウド接続の設定ができません。

 **措置:** 電源ボタン  で一度デバイスをオフにし、それからまたオンにしてください。Ventaホームアプリの指示に従ってください。

以下のことを確認してください:

- 2.4-GHzまたは2.4 / 5 GHz周波数帯（ミックス）を利用していること。当WiFi/ワイファイモジュールは5 GHzには対応していません。
- お客様のルーターが802.11b/g/nに対応していること。
- お客様のスマートフォンまたはタブレットにiOS ではバージョンが13.0 以上もしくはアンドロイドではバージョン8.0以上がインストールされていること。

 必要に応じお手元のスマートフォンまたはタブレットのOSをアップデートしてください。

...ディスプレイを押す際に背景に「白い部分」が見えるが?

乾燥した部屋では、静電気が発生しディスプレイ背景に白い部分が見えることがありますが、これは機器の操作上も機能上も一切影響を与えるものではなく、支障はありません。

...ディスプレイに機器のオン/オフのための電源スイッチ  が表示されないが?

電源プラグがコンセントにしっかり接続されているか、確認してください。

...電源プラグがコンセントにしっかり接続されているのに、ディスプレイに機器のオン/オフのための電源スイッチ  が表示されないが？

電源ケーブル・プラグが駆動ユニットにしっかり差し込まれているか、確認してください。

i **措置:** 機器上部を取り外します。正しく取り付けられているかチェックします（機器上部の清掃の説明を参照）。それからもう一度機器のスイッチを入れてください。

...機器下部に水があるのに、ディスプレイにWATERと表示されるが？

機器下部に水が十分充填されているか、そして/または機器上部が機器下部の上に正しく取り付けられているか、確認してください。

i **措置:** 機器上部を取り外します。機器下部に水道水を最大水量ラインまで充填します。機器上部を機器下部の上に正しく取り付けます。その際、電源ケーブル・プラグが機器上部と下部の間に挟まらないように気を付けてください。それからもう一度機器のスイッチを入れてください。

VENTAサービsteam

その他にもVenta製品に関する情報やアドバイス、付属品をお求めですか？ Ventaサービsteamにいつでもご一報ください。直接お電話くださるか、Ventaのウェブサイトをご利用ください: www.venta-air.com

SERVICE AND SUPPORT

GERMANY

Venta-Luftwäscher GmbH
Weltestraße 5
88250 Weingarten
Tel.: +49 751 50 08 0
Fax: +49 751 50 08 20
info@venta-air.com
www.venta-air.com

BENELUX

Venta Benelux B.V.
Van Heemstraweg Oost 8
5301 KE Zaltbommel
Niederlande
Tel.: +31 4 18 54 13 43
info-nl@venta-air.com
www.venta-air.com

SWITZERLAND

Venta-Luftwäscher AG
Bösch 65
6331 Hünenberg
Schweiz
Tel.: +41 41 781 15 15
Fax: +41 41 781 15 50
info-ch@venta-air.com
www.venta-air.com

USA

Venta Air Technologies, Inc.
US Headquarters
1111 North Plaza Drive
Suite 715
Schaumburg, IL 60173
Tel.: +1-888-333-8218
info-us@venta-air.com
www.venta-air.com/en_us

AUSTRIA

Stromayer Elektro
Service GmbH
Strohmayergasse 8
1060 Wien
Österreich
Tel.: +43 1 5961706
office@stromayer.at

KROATIEN

MR servis d.o.o.
Dugoselska cesta 5
10370 Rugvica, Kroatien
Tel.: +385060535355
info@mrservis.hr
mrservis.hr

MONGOLIA

AERIS LLC
SUITE 316, Barilga Archi-
tecture Building, Chinggis
Avenue, Oron Suuts Street,
2nd horoo, Khan-Uul
district, Ulaanbaatar,
Mongolia 17032
Tel.: +976-99101185,
+976-99096696
sales@aeris.mn
www.aeris.mn

SOUTH AFRICA

EUROCARE Wellness
5 Star Business Park,
Unit 2, Persimmon Close,
Honeydew, Johannesburg
Südafrika
Tel.: +27 11 888 3255
Fax: +27 11 888 9874
info@eurocarewellness.
co.za

FINLAND

Suomen Allergiakauppa
Länsiportintie 14
13430 HÄMEENLINNA
Finnland
Tel.: +358400855000
myynti@allergiakauppa.fi
www.allergiakauppa.fi

LATVIA / LITHUANIA

SIA „BALTIJAS
TIRDZNIĒCĪBAS
UZŅĒMUMS“
Dārzaugļu iela 1-201,
Rīga LV-1012, Latvia
Tel.: +371 67790720
info@btu.lv

POLEN

QUADRA-NET Sp. z o.o.
ul. Jana Czochrałskiego 8
61-248 Poznań, Polen
Tel.: +48 616 102 098
infolinia@quadra-net.com

SOUTH KOREA

VENTA KOREA CO., LTD.
3/F., Seojin Bldg., 754,
Seolleung-ro, Gangnam-
Gu, Seoul 135-948, Korea
Tel.: +82 22 03 40 114
Fax: +82 22 03 40 119

JAPAN

Venta Japan Co., Ltd.
Nihonbashi Daiei Building 7F
1-2-6 Muromachi
Nihonbashi Chuo-ku
Tokyo 103-0022
090-4129-0399
venta_support@
kikuyalogi.com
www.venta-air.jp

MALAYSIA / SINGAPORE PHILLIPINES / VIETNAM

GA MAKMUR SDN BHD
No. 27, Jalan PP 11/4,
Alam Perdana Indust-
rial Park, Taman Putra
Perdana, 47130 Puchong,
Selangor, Malaysia
Tel.: +603-8322 6628
Fax: +603-8322 6066
info@gasales.com.my

RUSSIA

Venta Russia TSK IMPORT
(offizieller Importeur)
124683, Moskau,
Selenograd, 1505, Raum III
Russland
Tel.: +7 499 733 10 10
Fax: +7 499 733 10 10
venta@venta.ru

SERVICE AND SUPPORT

www.venta-air.com/Service/Service-Support/

VENTA WORLD WIDE

www.venta-air.com/en_de/Venta-worldwide/

