

venta

EINFACH GUTE RAUMLUFT

DE **BEDIENUNGSANLEITUNG**

EN **OPERATING MANUAL**

FR **MODE D'EMPLOI**

NL **GEbruIKSAANWIJZING**

IT **ISTRUZIONI PER L'USO**

ES **MANUAL DE INSTRUCCIONES**

DK **BRUGSANVISNING**

FI **KÄYTTÖOHJE**

NO **BRUGSANVISNING**

SV **BRUGSANVISNING**

PL **INSTRUKCJA OBSŁUGI**

CZ **NÁVOD NA OBSLUHU**

SK **NÁVOD NA OBSLUHU**

HU **KEZELÉSI UTASÍTÁS**

RO **INSTRUCȚIUNI DE UTILIZARE**

LV **LIETOŠANAS INSTRUKCIJA**

RU **ИНСТРУКЦИЯ ПО**

ЭКСПЛУАТАЦИИ

JP **取扱説明書**

MY **ARAHAN OPERASI**

CN **操作说明书**



VENTA **PROFESSIONAL** LUFTWÄSCHER

AW902

このたびは本製品をお買い上げいただき、ありがとうございます。

Venta社のエアウォッシャーは必ずお客様のご期待に沿えるものと確信しております。当製品で快適な生活をお楽しみください。

お客様のVenta製品をご登録ください:

www.venta-air.com/en_de/Service/Product-registration/



本製品を正しくご利用いただくため、本取扱説明書をよくお読みください。また、後日必要となる場合のため、取扱説明書は大切に保管してください。安全上の注意を遵守してください。

取扱説明書の最新版は当社のウェブサイトでご覧いただけます:

www.venta-air.com

お客様各位

高性能のエアウォッシャーAW902は、特許を取得した加湿・衛生技術による効率のよい加湿をサポートします。UV-C紫外線殺菌ランプがウィルスや細菌の発生・増加を防ぎます。換気装置の備わった現代的な住居空間、事務所などに理想的です。

目次

安全上のご注意	261	清掃およびお手入れ	270
梱包内容	263	付属品	272
記号	263	データ保護	272
適切な使用方法	263	テクニカルデータ	272
各部名称	264	リサイクリングと廃棄	273
使用開始	264	保証	273
機能、設定および表示	266	Ventaサービスチーム	274
WiFiコンフィギュレーション	268	こんなときには...?	274
Ventaアプリ	269		

！ 安全上のご注意

- ・ 当機器は八歳以上のお子様、身体 知覚 精神障害のある方、またはあまり経験 知識のない方でも、安全な使用方法を学び、既存の危険を理解している監督者がそばにいる限り、使用に適しています。
- ・ 使用開始前に取扱説明書をよく読み、いつでも参照できるよう大切に保管してください。
- ・ 当機器は子供の遊び道具ではありません。
- ・ 清掃および使用者による手入れは、八歳以下のお子様は監督なしでは行わないでください。
- ・ 当機器および電源ケーブルは、八歳以下のお子様の手の届かないようにしてください。
- ・ 当機器を不適切にご使用になると、当機器が損傷したり、人体の負傷を招いたりすることがあります。
- ・ 当機器は、適切な電源コンセントにだけ繋いでください。当機器銘板に、指定されている定格電圧が書かれています。
- ・ 当機器は以下に示す電源ケーブルだけでしか使用しないでください：メガネ型コネクタ付電源アダプタプラグIEC 320 C5
- ・ 電源ケーブルが損傷している場合には、当機器を決して運転しないでください。
- ・ 清掃またはメンテナンスの前、または移動 搬送の前には、必ず機器の電源ケーブルをコンセントから抜いてください。
- ・ 当機器が落下してしまったり、またはその他の理由で損傷した場合には、決して運転しないでください。
- ・ 電子機器の修理は、専門技術員しか行うことは許されていません。不適切な修理をすると、使用者に甚大な危険を招くことがあります。
- ・ 機器の上には絶対に座らないでください。またなにも機器の上に置かないでください。
- ・ 異物を決して機器の中に入れてください。
- ・ 当機器を決して水やその他の液体に浸けないでください。
- ・ 当機器に水を入れ過ぎないでください。
- ・ 当機器は、タンクがいっぱいな時には運んだり倒したりしないでください。
- ・ 電源アダプタプラグは決してケーブルを掴んで引いたり、濡れた手でコンセントに触れて抜こうとしたりしないでください。
- ・ 当機器は、完全に組み立てられた状態でしか運転しないでください。
- ・ 当機器は平らで乾燥した面にしか設置しないでください。
- ・ 機器は、なにかがぶつかったり、誰かが機器やケーブルにつまづいたりすることがないように設置してください。

- 物体や壁から以下の最低距離を保ってください：
 - 機器の前および上：50 cm
 - 機器の左右：20 cm
 - 機器の後ろ：5 cm
- 最高設置高さ：2000メートル
- 通気スロットには決してカバーをしたり、通気を遮断するようなことはしないでください。当機器の過熱や損傷を防ぐには、通気スロットが常に開いていることが不可欠です。
- ことに冬の季節に、室内の相対湿度が継続して60%以上になると微生物の繁殖が起こりやすくなります。
- UV-Cランプは点灯中、絶対に肉眼で見ないでください。
- 警告：紫外線は目や皮膚にとって有害です。UV-Cランプを当機器から取り外して使用しないでください。
- このUV-Cランプに決して変更を加えないでください。
- 当機器を指定されている以外の方法で使用した場合、またはハウジングを損傷した場合には、危険な紫外線が発生することがあります。
- 紫外線は被照射量が少なくても、目や皮膚に障害をもたらす場合があります。
- UV-Cランプが損傷している場合には、当機器を決して運転しないでください。
- 当製品は、品質の良さと気化式テクノロジーの採用により、使用目的に適った方法でご利用になれば、水滴、蒸気、霧または石灰分の堆積（水垢）などとなって水が直接当機器から排出されることはありません。
- 当機器の運転には専用のベンタ付属品しか使わないでください。また、決してアロマオイルやその他の添加剤を使わないでください。アロマオイルやその他の添加剤を用いたことによる損害に対し、Venta-Luftwäscher GmbHはいっさい責任を負わないものです。
- 何日かにわたって当機器を使わず、スイッチオフする場合、または長期にわたり保管する場合には、必ず水タンクを完全に空にし、汚れをきれいに清掃して乾かし、残った水から悪臭が発生したり微生物が繁殖したりすることがないように防いでください。
- 当機器をご使用にならない場合には、電源ケーブルをコンセントから抜いてください。
- 加湿器の周辺が湿ったり濡れたりしないように気を付けてください。万が一機器に水気が入ってしまった場合には、加湿器の風量レベルを落としてください。それ以上レベルを落とせない場合には、加湿器の使用を時々中断してください。また、室内のカーペット、カーテンまたはテーブルクロスなど、水分を吸収できるものがある場合には、それらが湿らないように気を付けてください。
- 電池は決して口に入れないでください。粘膜を損傷したり飲み込んでしまう危険があります。新しい電池も使用済みの電池も、お子様の手の届かないところに保管してください。当製品はボタン型電池を使用しています。ボタン型電池を飲み込むと、体内で重症の粘膜損傷が起こり、2時間以内に死亡する場合があります。そのため、電池収納部は必ずしっかり閉じていることが大切です。もし電池収納部がしっかり閉まらない場合には当製品はもう使用せず、電池を取り出し、お子様の手の届かないところに保管してください。電池を飲み込んだ、または体内に入ってしまった可能性がある場合には、ただちに医師の手当てを受けてください。



梱包内容

- 1 × VentaエアウォッシャーAW902
- 1 × VentWave™ 衛生ディスク付ディスクスタック (取付済)
- 1 × UV-Cランプ (取付済)
- 1 × リモコン
- 1 × 取扱説明書

部品が欠落していたり損傷している場合には、すぐに以下にご連絡ください:

JP service@venta-air.com

記号

-  人や物の損傷を防ぐため、安全に関する注意事項をよくお読みになり、必ず守ってください。
-  補足情報
-  役立つヒント

適切な使用方法

当Venta製品は住宅・オフィス・ラウンジなどの室内空気の質を良好に保つサポートをする家電製品です。

当機器は屋外ではお使いいただけません。当機器を、記述されている以外の方法で使用したり変更したりするのは、不適切な使用方法とみなされます。メーカーは不適切な使用方法により生じたいかなる損傷・損害に対しても一切責任を負わないものです。

不適切な使用は健康と生命を脅かす場合があります。それには、以下のような条件下での使用が含まれます:

- ・ 爆発の危険性がある場所および / または強烈な刺激等のある場所での使用
- ・ 溶剤濃度が高い場所での使用
- ・ プール付近または濡れている場所での使用

各部名称

- 1 ディスプレイ
- 2 ON / OFFスイッチ
- 3 噴霧器部
- 4 水タンク
- 5 VentWaveディスクスタック
- 6 水容器
- 7 移動用キャスター
- 8 UV-Cランプ (取付済)
- 9 ケーブル収納部
- 10 衛生ディスク (取付済)
- 11 リモコン

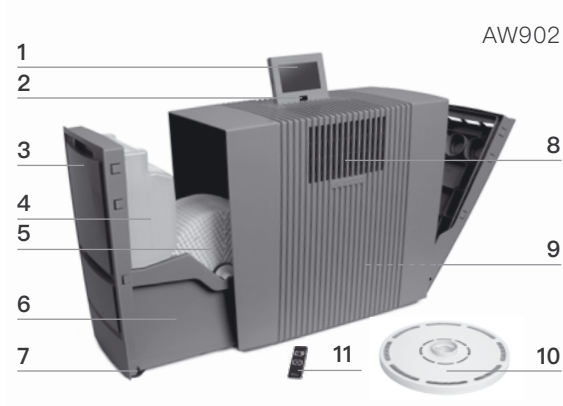

使用開始

! 注意! どの措置を取る場合にも、当機器がスイッチオフされていて、電源ケーブルが抜かれていることを確認してください。

- 1 当機器を梱包から取り出して設置し、移動用キャスター **7** を使ってお望みの設置場所へ移動してください。それには、当機器の右側をわずかに持ち上げてください。リモコン **11** のバッテリーロックと保護フィルムを取り外してください。
- 2 噴霧器部 **3** を開き、水タンク **4** を取り出します。
- 3 水タンク **4** を開け、MAXの印のところまで水を入れます。
- 4 水タンク **4** をしっかり閉じます。
- 5 水タンク **4** を水容器 **6** に入れ込み、噴霧器部**3**を閉じます。
- 6 ディスプレイ **1** をお望みの位置に動かします (3種類の位置が可能です)。
- 7 電源ケーブルをケーブル収納部 **9** から引き出し、または巻き戻してご希望の長さに調節します。**注意:** 電源用ケーブルのカプラーがしっかり機器に挿入されていることが重要です。

電源ケーブルをコンセントに差し込み、当機器をON / OFFスイッチ **2** またはリモコン **11** でオンにします。

i 約60秒後に機器が始動し、赤い表示が  ディスプレイから消えます。その際機器から雑音 (ゴボゴボいうような) が聞こえる場合がありますが、これは機器の欠陥ではありません。

1



2

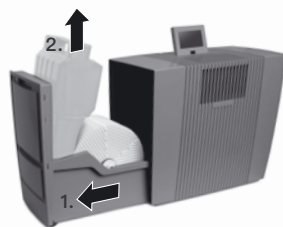

3

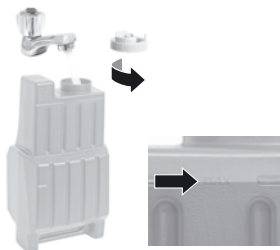

4



5

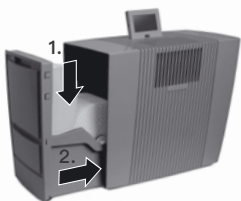

6

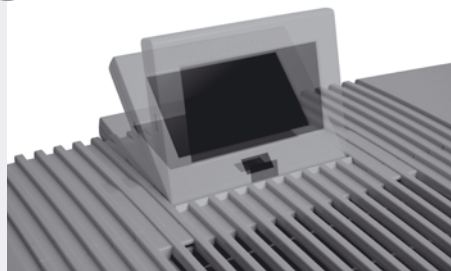

7

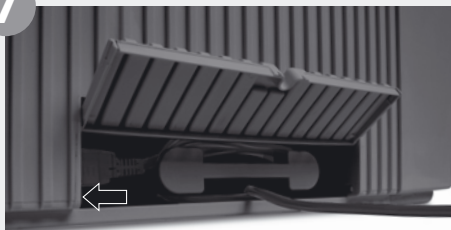

機能、設定および表示

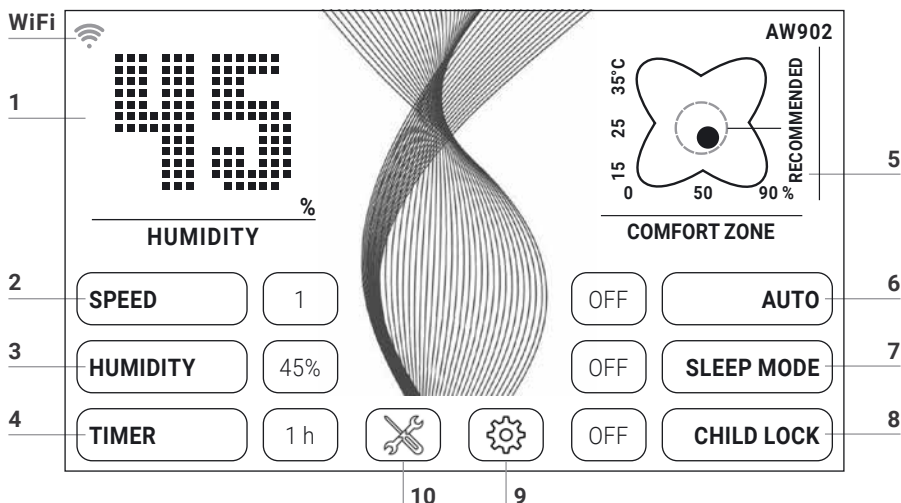

それぞれの機能に軽く触れるだけで、お望みの設定が選択・変更できます。

機能	設定
1 湿度	湿度を表示します。
2 速度	ファンレベル 1 (弱) ~ 5 (強)
3 湿度	30~70% (5%ずつの間隔) 設定した湿度に到達すると、ディスクスタックが回転を止めます。
4 タイマー設定	OFF / 1 / 3 / 5 / 7 / 9 h (時間) 設定した時間が過ぎると、機器は自動的に停止します。
5 温度 / 快適ゾーン	温度: 3秒押し続けると、°C と °F が交替します。 快適ゾーン: 緑の円の中に黒い点があれば、湿度と室内温度は快適な範囲にあります。
6 自動モード	OFF 機器は設定されたファンレベル1~5で運転します。 ON 室内の空質に応じ、機器が自動的にファンレベルを調整します。
7 おやすみモード	OFF / ON 機器はファンのレベルを1に落とし、ディスプレイが暗くなります。 手動によるファンレベルの変更は常時可能です。

8 子供保護機能

OFF / ON

3 秒押し続けて、キーロックをON/OFFします。

9 

ボタンに軽く触れて**設定メニュー**を開きます。

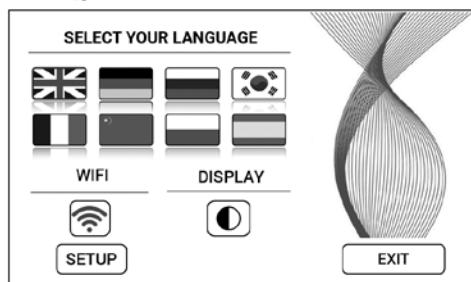

言語
ディスプレイ
WIFI

それぞれの国旗に軽く触れて**言語を選択**します。
ディスプレイの色は、ボタンに軽く触れて黒か白を選択します。
WiFi接続を表示します。

WiFiは、ボタンに軽く触れて (非) アクティブ化します。

グレー: WiFiが非アクティブです。

青: VentaサーバーとWiFi接続完了
(フルアクセス)

緑: ローカルネットワークでWiFi接続完了
(ローカルアクセス)

赤: WiFi接続が確立されていません。

SETUP

WiFiを設定してください。詳しい説明は、「WiFiコンフィギュレーション」および「Ventaアプリ」の項をお読みください。

10 

通知事項およびメンテナンス情報を表示するには、ボタンを軽く押してください。

白: 通知事項なし

赤: 通知事項を必ずお読みください。

詳しい説明に関しては「清掃およびお手入れ」の項を参照してください。

WiFiコンフィギュレーション

WiFiコンフィギュレーションを管理するには、まずボタン9  を押し、それからボタンSETUPに軽く触れてください。

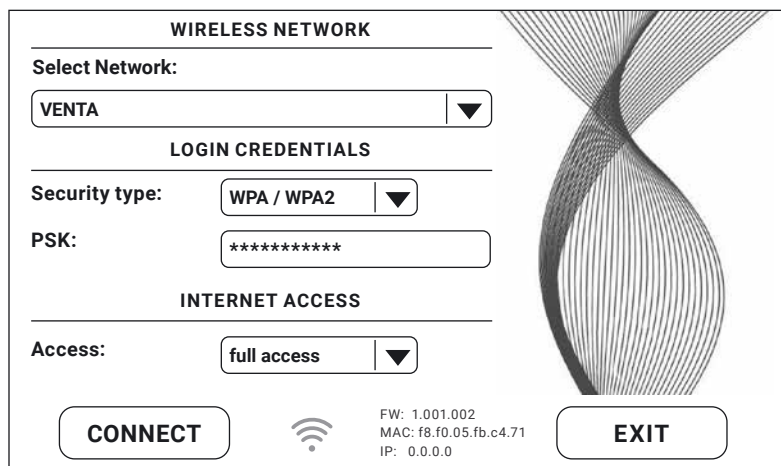

WIRELESS NETWORK

Select Network: VENTA ▼

LOGIN CREDENTIALS

Security type: WPA / WPA2 ▼

PSK: *****

INTERNET ACCESS

Access: full access ▼

CONNECT  FW: 1.001.002
MAC: f8.f0.05.fb.c4.71
IP: 0.0.0.0 EXIT

「Select network」のところにドロップダウンリストが表示されますので、そこでお客様のネットワークを選んでください。ネットワークが選択されると「Security Type」は自動的に設定されます。「PSK」（文字コードASCII）にはお客様のWiFiパスワード/無線LANセキュリティキーを入力し、Enterキーで確定してください。お客様のパスワードで、キーボードにはない特殊文字またはウムラウトやアクセント等が使われている場合には、わが社のウェブサイトでそのパスワード全体をHEXコードに生成してください: www.venta-air.com.それから「PSK」（文字コードHEX）に生成したHEXコードを入力し、Enterキーで確定してください。「Access」で“ご希望のインターネットアクセス権限を選んでください。

full access: 当アプリの全サービス機能を快適にお使いいただけるアクセス権限

local access: ローカルに限られた当アプリ使用に必要なアクセス

ボタンCONNECTを押してWiFi接続を確立してください。

WiFi表示・緑: WiFi接続確立（ローカルアクセス）

WiFi表示・青: WiFi接続確立（フルアクセス）

WiFi表示・赤: WiFi接続が確立されていません。ネットワークとWiFiパスワードをチェックしてください。

WiFi表示・グレー: WiFiが非アクティブ





WiFiの設定の際に問題が生じた場合には、「WiFiが接続できない場合には」の項目をお読みください。

ボタンEXITを押すと前のメニューに戻ります。

VENTAアプリ

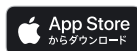
機器の機能はVentaのアプリを使って拡張し制御することが可能です。Ventaアプリはスマートフォンおよびタブレットでお使いいただけます。Ventaアプリを以下のサイトからダウンロードするか、QRコードをお使いください: www.venta-air.com



Ventaのアプリをダウンロードして開いたらすぐにメニュー  でログインまたは登録してください。

 登録を完了して初めて、Venta機器を外出先などどこからでも制御・コントロールできるようになります。

検索機能  を使うと、自動的に周囲のVenta製デバイスが見つかります。ご自分の機器を選択してください。

アプリが機器と接続を確立する際、機器から信号音が発生します。そうしたら機器でお手元のスマートフォン/タブレットとの接続確立を確定してください。

**WIFI-AUTHORISATION
INCOMING WIFI REQUEST.
<Your Venta-App Connection>
ALLOW ACCESS?**

YES

NO



WiFiが非アクティブの場合には、機器はVentaアプリと接続できません。

清掃およびお手入れ

ディスプレイのボタン**10** を押すと、メンテナンスに関する情報が表示されます。赤く点灯したら、お手入れを実行するようという通告です。

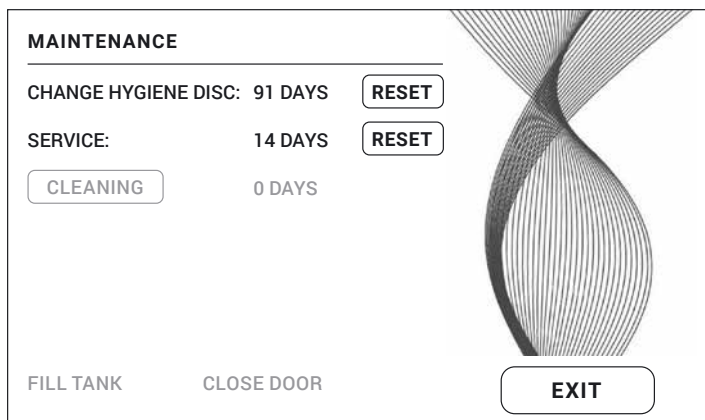

指示 / 間隔



措置

A Fill Tank

水タンクが空です。新鮮な水を充填してください。
黄: 加湿機能がまだ作動しています。
赤: 加湿がおこなわれていません。

Cleaning

清掃にはVenta洗剤が1ボトル(250 ml)必要です。CLEANING のボタンを軽く押して清掃プログラムを実行し、ディスプレイに表示される指示に従ってください。清掃時間: 約 4 時間

 6か月後(24時間持続運転の場合)メンテナンスボタン  が赤く点灯し、この措置を行うよう促します。

A



B





! **注意!** 以下の措置を行う場合には、必ず当機器がスイッチオフされていて、電源ケーブルが抜かれていることを確認してください。

B Change 噴霧器部を開きます。VentWave™ ディスクスタックを取り出し、駆動
HYGIENE DISC ホイールのロックを外します。衛生ディスクを取り出し、新しいのと交換します。機器をまた元通り組み立てて運転を再開します。ディスプレイのボタン  を押して、メンテナンスメニューを開きます。それからCHANGE HYGIENE DISCのところボタンRESETを3秒間押し続け、これまでの経過時間をリセットしてください。

i 3か月後、メンテナンスボタン  が赤く点灯し、この措置を行うよう促します。

衛生ディスク交換の時期は約3か月（24時間持続運転の場合）ですが、水の硬度、水質、毎日の加湿遂行量、そして運転時間によって異なります。

 Venta ReNewリサイクリングプログラムでは衛生ディスクを回収しています（「サイクリングと廃棄」の項を参照してください）。

SERVICE 水タンクに残っている水を捨てます。水容器、VentWave™ ディスクスタックと水タンクを流水で洗浄します。水タンクをMAXの印のところまで新鮮な水で充填します。機器をまた元通り組み立てて運転を再開します。ディスプレイのボタン  を押して、メンテナンスメニューを開きます。それからSERVICEのところボタンRESETを3秒間押し続け、これまでの経過時間をリセットしてください。

i 14日後、メンテナンスボタン  が赤く点灯し、この措置を行うよう促します。

推奨 UV-Cランプの性能をフルに保証するためには、3年ごと交換してください。
3年ごと 注意: UV-Cランプは毎日4時間またはタイマーモードでは1時間アクティブです。

お手入れのための措置 - CHANGE FILTER、CHANGE HYGIENE DISC、SERVICE、CLEANING などは、必要に応じいつでも実行可能です。それからメンテナンスメニュー  でそれぞれのRESETボタンを3秒間押し続け、これまでの経過時間をリセットしてください。次に実行すべき措置のリマインド通知はまた定期的に表示されます。

水容器やVentWave™ ディスクスタックについての残留物（白色、黄緑色、茶色等の沈殿物または変色したもの）はどれも機器の機能に影響を与えることはありません。

付属品

付属品は電話または以下のサイトでご注文ください: www.venta-air.com

データ保護

お客様のデータはVenta-Luftwäscher GmbHが守秘義務を徹底して取り扱います。データ保護に関する詳しい情報は、www.venta-air.comで当社のプライバシーポリシーをご覧ください。

テクニカルデータ

モデル	AW902
カラー	グレー
適用床面積*	≤ 120 m ²
タッチディスプレイ	標準装備
アプリ制御	標準でWiFi
測定センサー	湿度+温度
水衛生管理	標準装備
回転数レベル	5+ 自動
騒音 (レベル1~5)	22/32/42/47/52 dB(A)
消費電力 (レベル1~5)	約6/9/16/25/38 W、最大46 W
電圧	100 V 50 / 60 Hz
水量	総合 12 L 水タンク 8 L + 水容器 4 L
寸法 (縦×横×高さ)	61 x 30 x 52 cm
重量	約13 kg
無線LAN周波数帯	2.4 GHz
無線LAN送信電力	最大19 dBm

* 室内高さを最高2.5 mとした場合
仕様は変更する場合があります

リサイクルと廃棄



「印のついたゴミ箱」のマークは、電気 電子機器 (WEEEリサイクルロゴ) および使い終わった電池・バッテリーが一般廃棄物として処分できないことを示しています。」このマークの付いた機器には環境を損なう、危険物質が含まれていることがあります。

こうした製品は、電気 電子機器をリサイクル回収している場所へ持って行って処分することが義務付けられており、一般家庭ゴミと一緒に破棄することは禁止されています。使い終わった電池・バッテリーは一般家庭ゴミと一緒に捨てることはできません。これらはそれぞれ自治体の回収場か回収している販売店等へお持ちください。遵守することにより、資源と環境を保護することに繋がります。詳しくは、お近くの自治体、官庁にお問い合わせください。

お様がプラスチックの袋や梱包材と遊ばないように、くれぐれも気をつけてください。損傷や窒息の危険があります。プラスチックの袋や梱包材は安全な場所で保管するか、環境に適した方法で処分してください。

環境保護のため無料のベンタ衛生ディスク・リサイクルプログラムをご利用ください
オリジナルのベンタ衛生ディスクはベンタが提供しているReNewリサイクルプログラムにより100%リサイクルが可能です。使用済のベンタ衛生ディスクを返却して下さることで、地球の資源を守る運動に貢献できるだけでなく、お客様はベンタのReNew環境ボーナスポイントが獲得できます。次にベンタ衛生ディスクをご注文なさる場合には、このポイントをVenta-Luftwäscher GmbHで割引券としてお使いください。詳しい情報はベンタのサービスチームにお問い合わせください。

注意: VentaのReNewリサイクルプログラムはドイツ国内の販売・発送に限定されています。ドイツ国外の事情に関しては、それぞれの国のベンタ社が、お客様のお住いの地方・国で提供されているプログラムについての情報を喜んで提供いたしますので、お問い合わせください。お住いの国でReNewリサイクルプログラムが提供されていない場合には、衛生ディスクは家庭用ごみとして廃棄してください。

保証

Venta-Luftwäscher GmbHでは、高品質の当製品は適切に使用すればお買い上げの日から2年間、故障なく操作することを保証します。それでもなんらかの製品の材質または製造上の欠陥が生じてきた場合には、Ventaのサービスチームかお買い上げの販売店にご連絡ください。Ventaの一般保証条件が適用されます: www.venta-air.com/en_de/Service/Warranty/

SERVICE AND SUPPORT

GERMANY

Venta-Luftwäscher GmbH
Weltastraße 5
88250 Weingarten
Tel.: +49 751 50 08 0
Fax: +49 751 50 08 20
info@venta-air.com
www.venta-air.com

AUSTRIA

Stromayer Elektrotechnik
Service GmbH
Stromayergasse 8
1060 Wien
Österreich
Tel.: +43 1 5961706
office@stromayer.at

CHILE

Venta Air Technologies Inc.
US Headquarters
300 North Elizabeth Street
Suite 220 B
Chicago, IL 60607
United States of America
Tel.: +1-888-333-8218
Fax: +1-224-567-8349
info@venta-usa.com
www.venta-air.com

CZECH REPUBLIC

LetMeRepair GmbH
Fichtestrasse 1a
02625 Bautzen
service-cz@venta-air.com
www.letmerepair.com

FINLAND

Suomen Allergiakauppa
Länsiportintie 14
13430 HÄMEENLINNA
Finland
Tel.: +358400855000
myynti@allergiakauppa.fi
www.allergiakauppa.fi

FRANCE

LetMeRepair GmbH
Fichtestrasse 1a
02625 Bautzen
service-fr@venta-air.com
www.letmerepair.com

BENELUX

Venta Benelux B.V.
Van Heemstraweg Oost 8
5301 KE Zaltbommel
Niederlande
Tel.: +31 4 18 54 13 43
info-nl@venta-air.com
www.venta-air.com

HUNGARY

LetMeRepair GmbH
Fichtestrasse 1a
02625 Bautzen
service-hu@venta-air.com
www.letmerepair.com

ITALY

LetMeRepair GmbH
Fichtestrasse 1a
02625 Bautzen
service-it@venta-air.com
www.letmerepair.com

JAPAN

Address Service Co., Ltd.
17-9, Shinoda, Togane-shi,
Chiba, 283-0013 Japan
Tel.: 0120-407-554
venta_support@adservice.
co.jp

LATVIA / LITHUANIA

SIA „BALTIJAS
TIRDZINIĒCIBAS
UZŅĒMUMS“
Dārzaugļu iela 1-201,
Rīga LV-1012, Latvia
Tel.: +371 67790720
info@btu.lv

MALAYSIA / SINGAPORE / PHILIPPINES / VIETNAM

GA MAKMUR SDN BHD
No. 27, Jalan PP 11/4,
Alam Perdana Industrial
Park, Taman Putra
Perdana, 47130 Puchong,
Selangor, Malaysia
Tel.: +603-8322 6628
Fax: +603-8322 6066
info@gasales.com.my

SWITZERLAND

Venta-Luftwäscher AG
Bösch 65
6331 Hünenberg
Schweiz
Tel.: +41 41 781 15 15
Fax: +41 41 781 15 50
info-ch@venta-air.com
www.venta-air.com

MONGOLIA

AERIS LLC
SUITE 316, Barilga Archi-
tecture Building, Chinggis
Avenue, Oron Suuts Street,
2nd horoo, Khan-Uul
district, Ulaanbaatar,
Mongolia 17032
Tel.: +976-99101185,
+976-99096696
sales@aeris.mn
www.aeris.mn

PORTUGAL

LetMeRepair GmbH
Fichtestrasse 1a
02625 Bautzen
service-pt@venta-air.com
www.letmerepair.com

RUSSIA

Venta Russia TSK IMPORT
(offizieller Importeur)
124683, Moskau, Seleno-
grad, 1505, Raum III
Russland
Tel.: +7 499 733 10 10
Fax: +7 499 733 10 10
venta@venta.ru

SCOTLAND, UK

LetMeRepair UK Ltd
1 Langlands Court
Kelvin South Business
Park, East Kilbride, G75
0YB, Scotland, UK
Tel.: +44 (0) 1355 241 222
service-uk@venta-air.com
Fax +44 1355 246575

USA

Venta Air Technologies Inc.
US Headquarters
1005 N Commons Dr
Aurora, IL 60504
United States of America
Tel.: +1-888-333-8218
Fax: +1-224-567-8349
info-us@venta-air.com
www.venta-air.com

SLOVAKIA

LetMeRepair GmbH
Fichtestrasse 1a
02625 Bautzen
service-sk@venta-air.com
www.letmerepair.com

SPAIN

LetMeRepair GmbH
Fichtestrasse 1a
02625 Bautzen
service-es@venta-air.com
www.letmerepair.com

SOUTH AFRICA

EURO CARE Wellness
5 Star Business Park,
Unit 2, Persimmon Close,
Honeydew, Johannesburg
Südafrika
Tel.: +27 11 888 3255
Fax: +27 11 888 9874
info@eurocarewellness.
co.za

SOUTH KOREA

VENTA KOREA CO., LTD.
3/F., Seojin Bldg., 754,
Seolleung-ro, Gangnam-
Gu, Seoul 135-948, Korea
Tel.: +82 22 03 40 114
Fax: +82 22 03 40 119

UKRAINE

Venta-Centre Ukraine
Schlichtera, 11
Kharkov, Ukraine
Tel.: +38 057 752 72 72
Fax: +38 057 768 01 57
venta@venta.com.ua

SERVICE AND SUPPORT

www.venta-air.com/Service/Service-Support/

VENTA WORLD WIDE

www.venta-air.com/en_de/Venta-worldwide/

